



มหาวิทยาลัยนอร์ท-เชียงใหม่
NORTH-CHIANG MAI UNIVERSITY

NCU-TEGS

Testing Center

ศูนย์ทดสอบ NCU-TEGS

สำนักวิจัยและบริการวิชาการ
มหาวิทยาลัยนอร์ท-เชียงใหม่
โทรศัพท์ 0-53881-9856
โทรศัพท์มือถือ 098-867-1356
Line ID: ncutegs



การทดสอบภาษาอังกฤษเพื่อสำเร็จการศึกษา

สำหรับนักศึกษาในระดับปริญญาตรี

มหาวิทยาลัยนอร์ท-เชียงใหม่

เกณฑ์การผ่านเพื่อสำเร็จการศึกษา: มาตรฐาน CEFR อย่างน้อยระดับ **B1**

ระบบการทดสอบ: มี 2 ทางเลือก คือ สอบ Onsite และสอบ Online

1. สอบ Onsite โดยลงสอบ **NCU-Grad**

- สอบครั้งแรกฟรี ครั้งที่ๆ ไป 300 บาท/ครั้ง
- หากสอบแล้วยังไม่ผ่าน สามารถเปลี่ยนมาสอบ Online ได้

2. สอบ Online ผ่านระบบ **EnglishScore (ES)** ของ British Council

- ค่าสอบ 600 บาท/ครั้ง โดยแต่ละครั้งสามารถสอบได้ 4 ครั้ง
- ถ้าสอบผ่าน จะได้ Certificate จาก British Council
- หากสอบแล้วยังไม่ผ่าน สามารถเปลี่ยนมาสอบ NCU-Grad ได้ แต่ไม่ได้สิทธิ์สอบครั้งแรกฟรี



ระบบ NCU-Grad สำหรับนักศึกษาปริญญาตรี

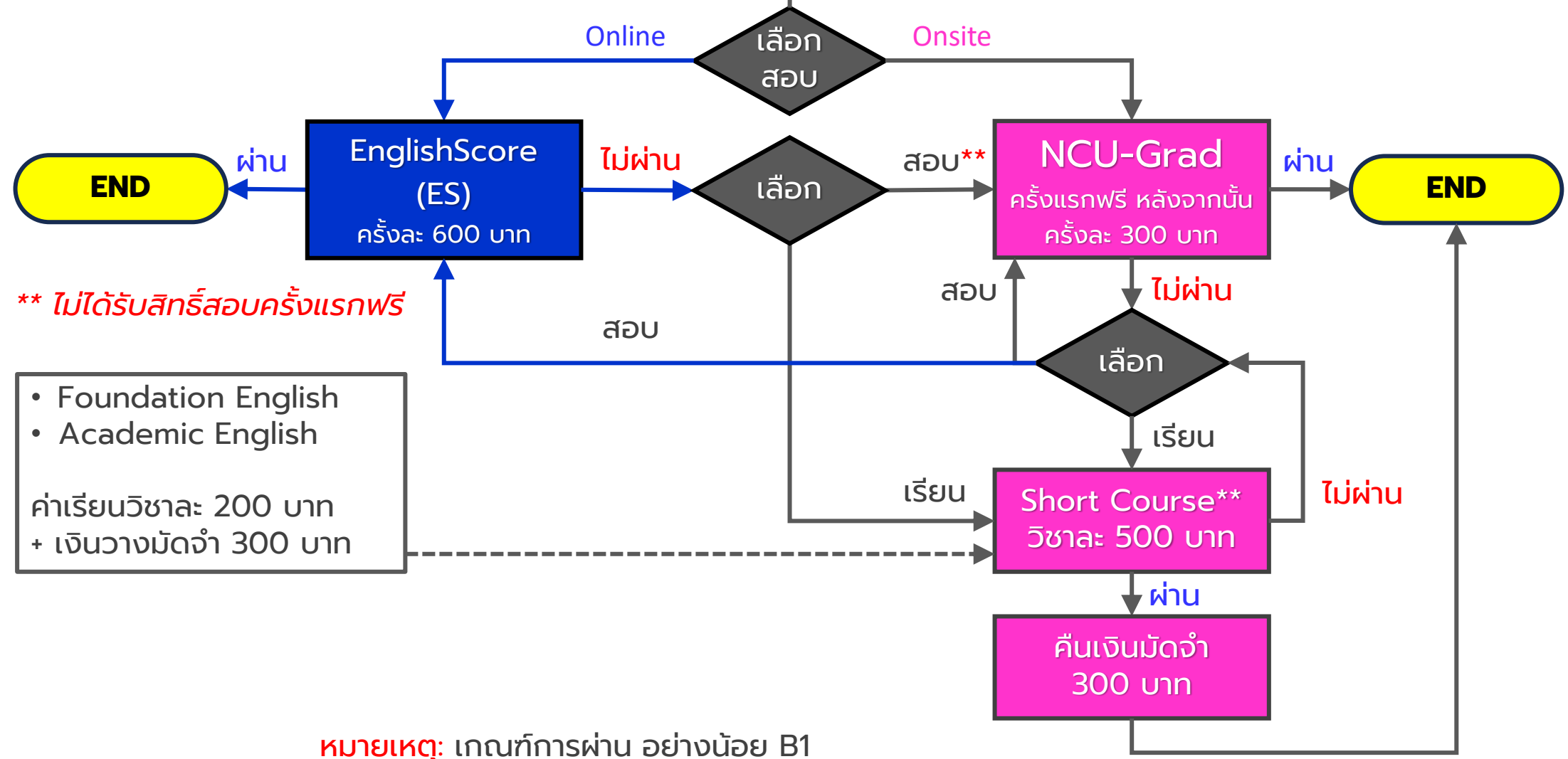

**** ไม่ได้รับสิทธิ์สอบครั้งแรกฟรี**

- Foundation English
 - Academic English
- ค่าเรียนวิชาละ 200 บาท
+ เงินวางมัดจำ 300 บาท

หมายเหตุ: เกณฑ์การผ่าน อย่างน้อย B1

รายละเอียด

สำหรับระบบการสอบ **Onsite**

ระบบการสอบ Onsite

นักศึกษาที่มี 3 ทางเลือก** ดังนี้

1. ทำการสอบ NCU-Grad จนกว่าจะมีคะแนนอยู่ในระดับอย่างน้อย B1 **หรือ**
2. ลงเรียนหลักสูตรระยะสั้น (นักศึกษาควรทำการสอบ NCU-Grad เพื่อให้ทราบระดับคะแนน ก่อนการลงทะเบียนเรียน) **หรือ**
3. ใช้ผลการทดสอบภาษาอังกฤษที่จัดสอบโดยระบบอื่นที่มหาวิทยาลัยนอร์ท-เชียงใหม่ให้การยอมรับและสามารถเทียบเคียงได้กับระดับ CEFR โดยมีแนวปฏิบัติดังนี้
 1. ยื่นสำเนาต่อศูนย์ทดสอบฯ
 2. ณ วันที่ยื่น ผลการสอบนั้นต้องยังมีอายุไม่เกิน 2 ปีนับจากวันที่ระบุในเอกสารแจ้งผลการทดสอบ

****หมายเหตุ:** นักศึกษาต้องลงทะเบียนรายวิชา 000101 ทดสอบภาษาอังกฤษก่อนสำเร็จการศึกษาระดับปริญญาตรี (0 หน่วยกิต) ในภาคการศึกษานั้นๆ ด้วย



ทางเลือกที่ 1

การสอบ **Onsite NCU-Grad**



**การทดสอบภาษาอังกฤษ
เพื่อสำเร็จการศึกษาระดับปริญญาตรี
มหาวิทยาลัยนอร์ท-เชียงใหม่**



**North-Chiang Mai University Test of English
for Bachelor's Degree Graduation : NCU-Grad**



คุณสมบัติของผู้สอบ:
นักศึกษาระดับปริญญาตรี
มหาวิทยาลัยนอร์ท-เชียงใหม่
ชั้นปีที่ 2 ภาคการศึกษาที่ 2 เป็นต้นไป



เกณฑ์ก่อนสำเร็จการศึกษา:
CEFR ไม่ต่ำกว่า ระดับ **B1**



โครงสร้างข้อสอบ:
การฟัง (20 คะแนน)
ไวยากรณ์ (10 คะแนน)
คำศัพท์ (10 คะแนน) และ
การอ่าน (40 คะแนน)
รวม **80 คะแนน**



ระยะเวลาการทดสอบ: 3 ชั่วโมง
โดย 32 นาทีแรกเป็นในส่วนของ
การฟัง ส่วนเวลาที่เหลือจะเลือกทำ
ส่วนที่เหลือส่วนไหนก่อนก็ได้



การจัดสอบ: ทุกภาคการศึกษา
ในทุกวันเสาร์สุดท้ายของเดือน
เวลา **14.00 - 17.00 น.** โดยจัดสอบ
ในลักษณะ **ONSITE**



อัตราค่าสอบ:
ฟรี สำหรับการสอบครั้งแรก
หลังจากนั้น ครั้งละ **300** บาท



ใบสมัครสอบ: รับได้ที่ฝ่ายการเงิน
หรือดาวโหลดได้จาก **เว็บไซต์** ของ
มหาวิทยาลัย



การชำระค่าสมัครสอบ:

- **กรณีเงินสด:** ฝ่ายการเงิน อาคาร
สำนักงานอธิการบดี
- **กรณีโอนเงิน:** ธนาคารกรุงเทพ
สาขาบึกซี ทางดง 2 เลขที่บัญชี
486-701813-9 แล้วส่งหลักฐาน
การโอน พร้อมเขียนชื่อ-นามสกุล
ส่งถึงฝ่ายการเงินที่ **LINE ID**
083-5826505



สถานที่ทดสอบ: มหาวิทยาลัยนอร์ท-
เชียงใหม่ อาคารเฉลิมพระเกียรติ 72
พรรษาฯ (อาคาร 4) ชั้น 3 ห้อง 040305



จำนวนผู้เข้าสอบ: อย่างน้อย **10 คน**
แต่ไม่เกิน **40 คน** ทั้งนี้ขึ้นอยู่กับ
ดุลยพินิจของศูนย์ทดสอบ



การประกาศผลการทดสอบ: ภายใน
7 วัน หลังวันที่เข้ารับการทดสอบ โดย
จะแจ้งผ่านทาง **อีเมล**



**ข้อปฏิบัติสำหรับผู้เข้ารับ
การทดสอบ และข้อมูลอื่น:**
สามารถดูรายละเอียดได้จาก
เว็บไซต์ ของมหาวิทยาลัย:





ปฏิทิน



การทดสอบภาษาอังกฤษ
เพื่อสำเร็จการศึกษาระดับปริญญาตรี
มหาวิทยาลัยนอร์ท-เชียงใหม่

North-Chiang Mai University Test of English
for Bachelor's Degree Graduation : NCU-Grad
สำหรับปีการศึกษา 2566

รอบเดือนการทดสอบ	วันทดสอบ (14.00-17.00 น.)	วันสุดท้าย ของการสมัครสอบ	วันประกาศรายชื่อ ผู้สมัครสอบ
มิถุนายน 2566	วันเสาร์ที่ 24	วันอังคารที่ 20	วันพุธที่ 21
กรกฎาคม 2566	วันเสาร์ที่ 29	วันอังคารที่ 25	วันพุธที่ 26
สิงหาคม 2566	วันเสาร์ที่ 26	วันอังคารที่ 22	วันพุธที่ 23
กันยายน 2566	วันเสาร์ที่ 23	วันอังคารที่ 19	วันพุธที่ 20
ตุลาคม 2566	วันเสาร์ที่ 28	วันอังคารที่ 24	วันพุธที่ 25
พฤศจิกายน 2566	วันเสาร์ที่ 25	วันอังคารที่ 21	วันพุธที่ 22
ธันวาคม 2566	วันเสาร์ที่ 16	วันอังคารที่ 12	วันพุธที่ 13
มกราคม 2567	วันเสาร์ที่ 27	วันอังคารที่ 23	วันพุธที่ 24
กุมภาพันธ์ 2567	วันเสาร์ที่ 24	วันอังคารที่ 20	วันพุธที่ 21
มีนาคม 2567	วันเสาร์ที่ 30	วันอังคารที่ 26	วันพุธที่ 27
เมษายน 2567	วันเสาร์ที่ 27	วันอังคารที่ 23	วันพุธที่ 24
พฤษภาคม 2567	วันเสาร์ที่ 25	วันอังคารที่ 21	วันพุธที่ 22

หมายเหตุ: หากสมัครสอบหลังวันที่กำหนด (Deadline) รายชื่อจะถูกกำหนดให้ไปสอบในรอบต่อไป และหากจำนวนผู้สมัครสอบในแต่ละรอบไม่ถึง 10 คน รายชื่อจะถูกนำไปรวมกับการสอบรอบต่อไป

การเลื่อนสอบ: ผู้สมัครสอบ**มีสิทธิ์ในการเลื่อนสอบ 1 ครั้ง** โดยต้องแจ้งให้ศูนย์ทดสอบฯ ทราบก่อนวันและเวลาสอบตามที่ได้แจ้งความประสงค์ไว้ หากไม่แจ้งการเลื่อนสอบและไม่มาสอบ จะถือว่าขาดสอบ และการสอบในครั้งต่อไปผู้สมัครสอบต้องทำการสมัครสอบและชำระค่าสมัครสอบใหม่

การมาสอบ:

- ติดตามการประกาศรายชื่อผู้สมัครสอบทางเว็บไซต์ของมหาวิทยาลัย รวมถึงข้อปฏิบัติในการเข้าสอบ
- **ควรมาถึงห้องสอบอย่างน้อย 15 นาทีก่อนเวลาสอบ** เพื่อเตรียมความพร้อมในการทดสอบภาคการฟัง ซึ่งจะทำการทดสอบพร้อมกัน
- เตรียมบัตรประจำตัวนักศึกษา/บัตรประจำตัวประชาชน
- เตรียมปากกา น้ำยาลบคำผิด
- แต่งกายสุภาพ



ทางเลือกที่ 2

การเรียนรู้ **Short Course**

รายละเอียดการเรียน Short Course

NCU-Grad Score ranges	CEFR standard	เกณฑ์สำหรับนักศึกษาปริญญาตรี
20	C1 (Advanced)	✓ เป็นไปตามเกณฑ์ของ NCU
40 – 49	B2 (Upper Intermediate)	✓ เป็นไปตามเกณฑ์ของ NCU
30 – 39	B1 (Intermediate)	✓ เป็นไปตามเกณฑ์ของ NCU
20 - 29	A2 (Elementary)	ควรปรับปรุง โดยสามารถเลือกเรียนวิชา Academic English (เรียน 45 ชั่วโมง และต้องผ่านเกณฑ์ 60% ของรายวิชา โดยจะสามารถเทียบเคียงได้กับระดับ CEFR ที่ระดับ B1)
0 - 19	A1 (Beginner)	ควรปรับปรุง โดยสามารถเลือกเรียนวิชา Foundation English (เรียน 45 ชั่วโมง และต้องผ่านเกณฑ์ 60% ของรายวิชา โดยจะสามารถเทียบเคียงได้กับระดับ CEFR ที่ระดับ A2)

รายละเอียดการเรียน Short Course

ระยะเวลาในการเรียน: รายวิชาละ 45 ชั่วโมง โดยศูนย์ทดสอบฯ จะเปิดการสอนในทุกภาคการศึกษาที่ 1 และ 2 ของปีการศึกษา

จำนวนผู้เรียนขั้นต่ำ: อย่างน้อย 10 คน จึงจะสามารถเปิดชั้นเรียนได้

สถานที่เรียน: Online Class ผ่าน MS Teams

เกณฑ์การประเมินผล: อย่างน้อย 60% โดยจะปรากฏผลการเรียนเป็น "S" หมายถึง เป็นที่พอใจ (Satisfactory) และหากไม่ผ่าน (ต่ำกว่า 60%) จะปรากฏผลการเรียนเป็น "U" หมายถึง ไม่เป็นที่พอใจ (Unsatisfactory)

ค่าธรรมเนียมต่อคนในการลงทะเบียนเรียน: รายวิชาละ 200 บาท และต้องวางเงินมัดจำอีก 300 บาท รวมเป็นเงิน 500 บาทต่อคน สำหรับแต่ละครั้งของการลงทะเบียนเรียน โดยนักศึกษาจะได้รับเงินมัดจำคืนเมื่อสามารถผ่านเกณฑ์การประเมินของรายวิชาแล้ว

ข้อห้ามสำหรับผู้เรียน: ห้ามสอบ NCU-Grad หรือ ES ระหว่างระยะเวลาเรียน

รายละเอียดการเรียน Short Course

การคืนเงินมัดจำ: นักศึกษาจะได้รับเงินมัดจำคืนเมื่อสามารถผ่านเกณฑ์การประเมินของรายวิชาแล้ว (ได้ S) โดยให้กรอกใบคำร้องขอคืนเงินมัดจำ พร้อมแนบสำเนาใบแสดงผลการเรียนและสำเนาหน้าสมุดบัญชี ยื่นต่อศูนย์ทดสอบฯ ในระยะเวลาที่กำหนด หากพ้นระยะเวลาที่กำหนด ศูนย์ทดสอบฯ จะไม่คืนเงินมัดจำให้ไม่ว่ากรณีใดๆ

ทั้งนี้ หากนักศึกษา ไม่ผ่านเกณฑ์การประเมินของรายวิชา (ได้ U) และไม่ประสงค์จะเรียนซ้ำ โดยเลือกจะสมัครสอบ NCU-Grad จนผ่าน กรณีนี้ นักศึกษาสามารถขอคืนเงินมัดจำได้เมื่อนักศึกษาได้สมัครสอบ NCU-Grad แล้ว

การชำระค่าลงทะเบียนเรียน:

- เงินสด ชำระได้ที่ฝ่ายการเงิน อาคารสำนักงานอธิการบดี มหาวิทยาลัยนอร์ท-เชียงใหม่
- โอนผ่านธนาคาร ธนาคารกรุงเทพ สาขาบึงกุ่ม รางทอง 2 เลขที่บัญชี 486-701813-9
เมื่อโอนเงินแล้ว กรุณาส่งหลักฐานการโอน พร้อมเขียนชื่อ-นามสกุล
ส่งถึงฝ่ายการเงินที่ LINE ID 083-5826505



ทางเลือกที่ 3

การทดสอบภาษาอังกฤษที่จัดสอบโดยระบบอื่นที่
มหาวิทยาลัยนอร์ท-เชียงใหม่ให้การยอมรับ

ตารางเปรียบเทียบระดับ CEFR ของระบบการทดสอบภาษาอังกฤษของมหาวิทยาลัย นอร์ท-เชียงใหม่ กับระบบอื่นที่มหาวิทยาลัยนอร์ท-เชียงใหม่ให้การยอมรับ

CEFR		NCU-TEGS	NCU-Grad	ES	CU-TEP	Duolingo	TOEIC	IELTS	TOEFL ITP	TOEFL-iBT
C2	Proficiency	N/A	N/A	N/A	N/A	145 – 160	785 – 990	7.5 – 9	590 – 677	96 – 120
C1	Advanced	N/A	50 – 80	500 – 599	99 – 120	120 – 140	605 – 780	5.5 – 7	513 – 587	65 – 95
B2	Upper Intermediate	40 – 80	40 – 49	400 – 499	70 – 98	90 – 115	405 – 600	4 – 5	437 – 510	41 – 64
B1	Intermediate	32 – 39	30 – 39	300 – 399	35 – 69	60 – 85	255 – 400	2 – 3.5	347 – 433	19 – 40
A2	Elementary	24 – 31	20 – 29	200 – 299	14 – 34	25 – 55	110 – 250	1 – 1.5	310 – 343	9 – 18
A1	Beginner	0 – 23	0 – 19	0 – 199	N/A	10 – 20	0 – 110	0 – 1	0 – 310	0 – 8

หมายเหตุ: เกณฑ์การผ่าน อย่างน้อย B1

แนวทางใช้ผลการทดสอบภาษาอังกฤษที่จัดสอบโดยระบบอื่นที่มหาวิทยาลัยนอร์ท-เชียงใหม่ให้การยอมรับ:

1. ยื่นสำเนาต่อศูนย์ทดสอบฯ
2. ณ วันที่ยื่น ผลการสอบนั้นต้องยังมีอายุไม่เกิน 2 ปีนับจากวันที่ระบุในเอกสารแจ้งผลการทดสอบ

รายละเอียด

สำหรับระบบการสอบ **Online**

EnglishScore (ES)

by **British Council**

Welcome to the Approved Partner Programme



EnglishScore

Approved
Partner



มหาวิทยาลัยนอร์ท-เชียงใหม่
NORTH-CHIANG MAI UNIVERSITY

2023-2024

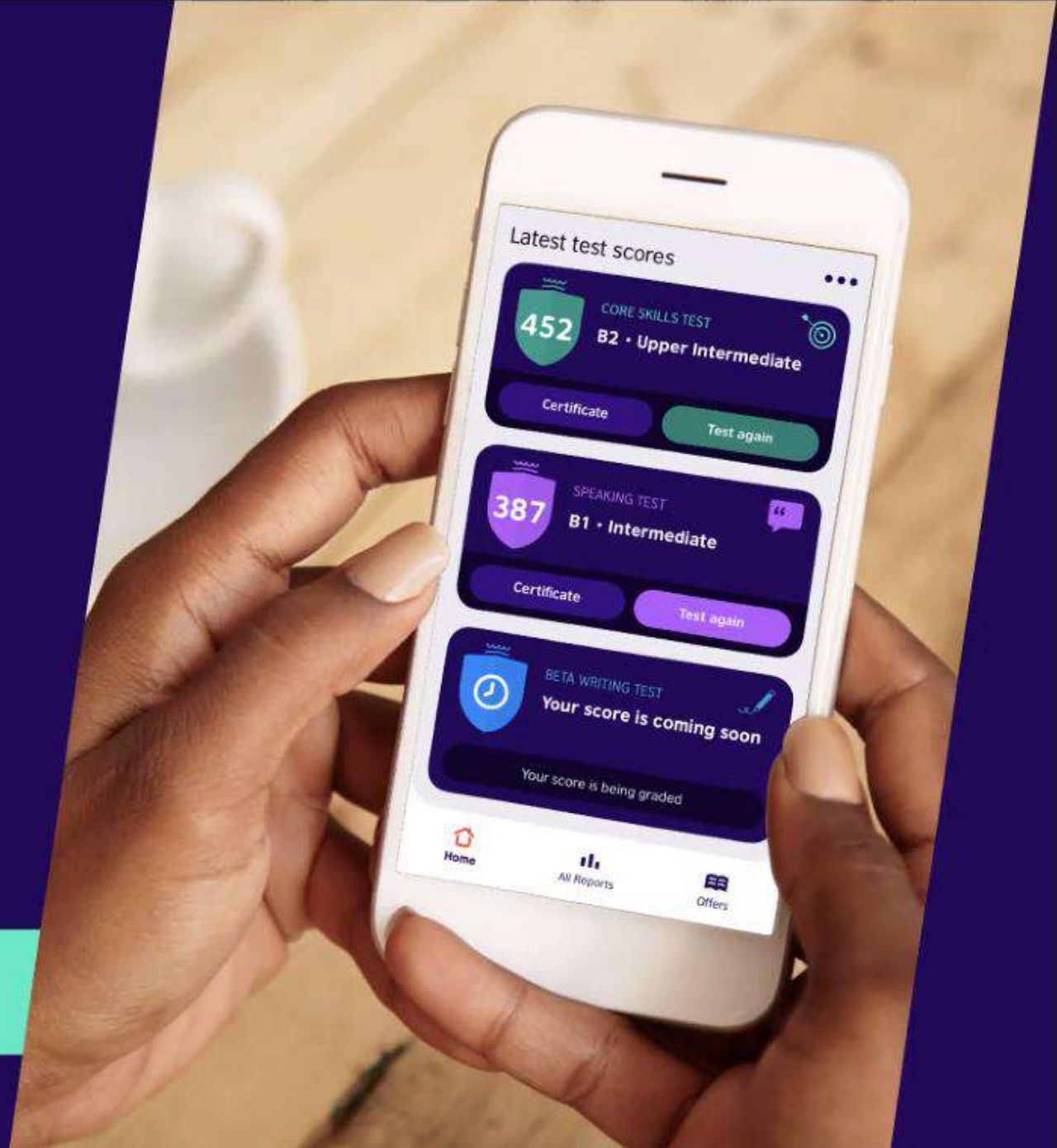

รายละเอียด EnglishScore (ES)

ลักษณะการสอบ: เป็นระบบการสอบภาษาอังกฤษออนไลน์ที่พัฒนาขึ้นมาโดย British Council และเป็นไปตามมาตรฐาน CEFR

ระบบการสอบ:

- สอบออนไลน์บนมือถือเท่านั้น ผ่าน App. EnglishScore จึงสามารถสอบที่ใดก็ได้
- เมื่อชำระค่าสมัครสอบแล้ว จะได้รับ Connect Code เพื่อ log in เข้าสอบจริง
- สามารถฝึกสอบได้ฟรี (Practice Mode) เพื่อเตรียมพร้อมก่อนสอบจริง (Exam Mode) โดยจะมีการกำหนดช่วงเวลาในการฝึกสอบและการสอบจริง เช่น ฝึกสอบภายใน 1 สัปดาห์ แล้วสอบจริงภายในสัปดาห์ถัดไป
- ไม่ว่าจะ เป็น Practice Mode หรือ Exam Mode สามารถ Test ได้ 2 ครั้งต่อวันเท่านั้น และสูงสุด 10 ครั้งภายใน 28 วัน
- ใช้เวลาในการสอบ 30-40 นาที
- ทดสอบ Core Skills ได้แก่ ไวยากรณ์ คำศัพท์ การอ่าน และการฟัง
- การสมัครสอบแต่ละครั้ง สามารถสอบได้ 4 ครั้งในระยะเวลาที่กำหนด โดยเลือกผลคะแนนสูงสุด เพื่อออก Certificate ซึ่งออกโดย British Council

Internationally recognised CEFR scoring and Englishscore

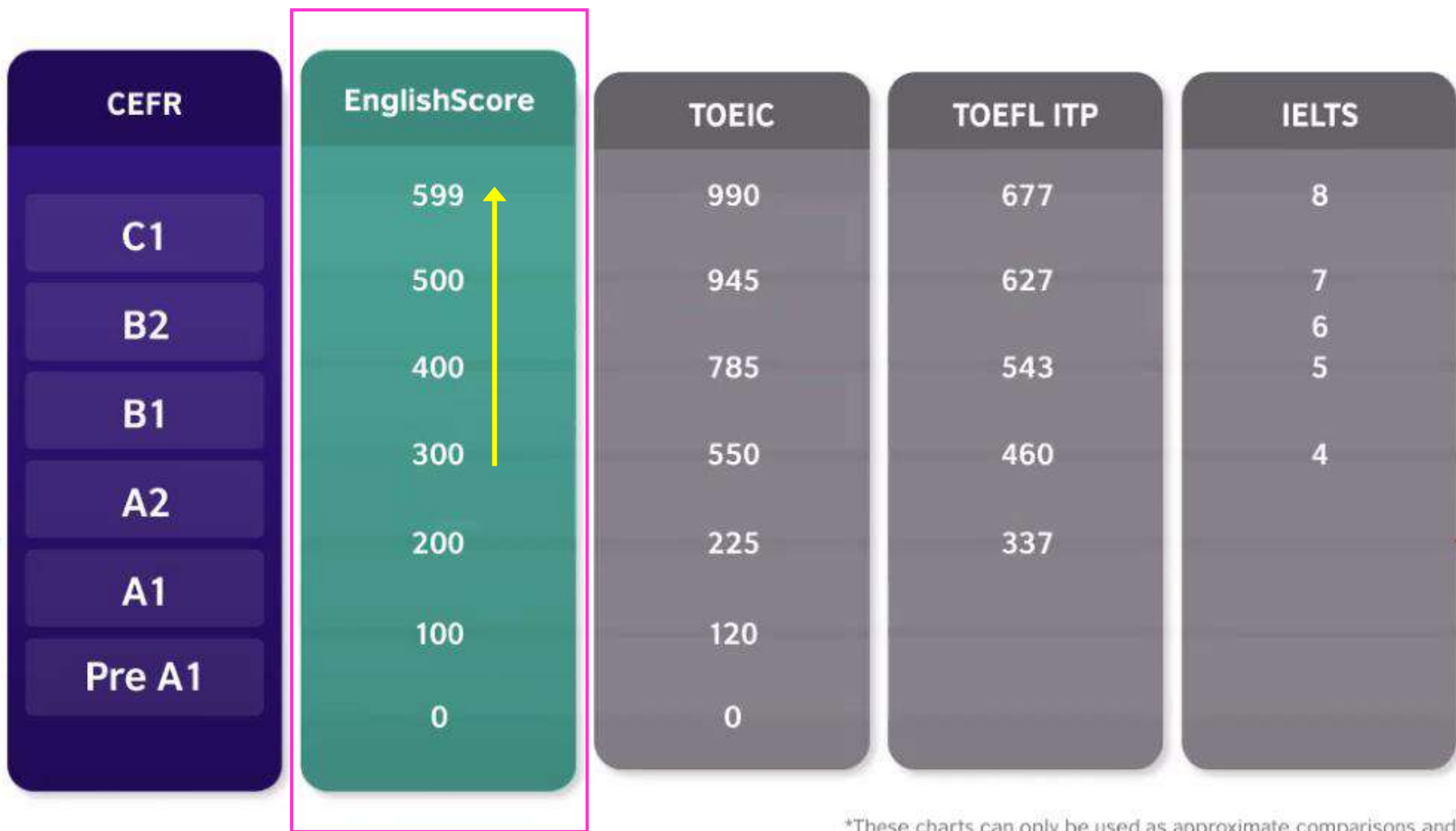

ออก Certificate ได้
ตั้งแต่ระดับ A1 ขึ้นไป

B1 เทียบเท่าคะแนน ES 300 ขึ้นไป
(NCU-Grad 30 คะแนนขึ้นไป จากคะแนนเต็ม 80)

*These charts can only be used as approximate comparisons and cannot be considered evidence of actual or expected scores.

รายละเอียด EnglishScore (ES)

ภาพรวมขั้นตอนการสอบ:

1. สมัครสอบ โดยค่าสมัครสอบ 600 บาท/ครั้ง
2. ได้รับ **Connect Code** เพื่อ log in เข้าสอบจริง
3. ศึกษารายละเอียดการสอบ ES
4. ทดลองใช้งาน/ฝึกสอบ (Practice Mode) เพื่อเตรียมความพร้อมก่อนสอบจริง (Exam Mode)
5. สอบจริงตามระยะเวลาที่กำหนด โดยทำการสอบได้ 4 ครั้ง (4 Attempts per user)
6. **ศูนย์ทดสอบฯ จะรับรองผลคะแนนสูงสุดที่ทำได้เพื่อออก Certificate** (ออก Certificate ได้ตั้งแต่ระดับ A1 ขึ้นไป) รวมถึงการตรวจสอบการทุจริตหรือผิดกฎการสอบ (Violation) เช่น เปิดเอกสารและหรืออุปกรณ์อื่นเพื่อช่วยในการสอบ มีคนอื่นอยู่ในห้องด้วย หรือมีพฤติกรรมอื่นที่ส่อการทุจริตในการสอบ ทั้งนี้ ผู้สอบต้องเปิดกล้องมือถือตลอดเวลาการสอบ โดยระบบจะทำการจับภาพ
7. ผู้สอบจะได้รับอีเมลเพื่อแจ้งเตือนให้ทำการ**ออก Certificate จาก App.** ของ ES

รายละเอียด EnglishScore (ES)

ภาพรวมขั้นตอนการสอบ (ต่อ):

8. ผู้สอบ **Confirm** ชื่อเต็มภาษาอังกฤษ และถ่ายรูป (Take a selfie.) ผ่าน App. ของ ES
9. ทีมตรวจสอบของ **British Council (BC)** จะทำการตรวจสอบการปิดกฏการสอบอีกครั้ง (Double Check) ก่อนออก Certificate
10. หากตรวจสอบจาก BC แล้ว ผลคือ “**ผ่าน**” ระบบจะออก **Certificate** ให้ภายใน 24 ชั่วโมง บน App. โดยระบบจะแจ้งเตือนทางอีเมลด้วยอีกช่องทางหนึ่ง
11. หากตรวจสอบจาก BC แล้ว ผลคือ “**ไม่ผ่าน**” จะได้รับอีเมลแจ้งจากระบบ พร้อมให้เหตุผลของการไม่ผ่าน
12. **ทราบผลสอบภายในสัปดาห์ถัดไป** หลังจากเสร็จสิ้นช่วงเวลาการสอบ

****โปรดศึกษาขั้นตอนการสอบโดยละเอียด****

รายละเอียด EnglishScore (ES)

ข้อแนะนำในการสอบ:

- ต้องศึกษารายละเอียดการสอบให้เข้าใจก่อนสอบ มิเช่นนั้นการสอบอาจผิดพลาดและไม่สามารถออก Certificate ได้ (ไม่รับรองผลคะแนน)
- ควรเลือกสถานที่การสอบที่มีความเป็นส่วนตัว อยู่คนเดียว (ห้ามมีผู้อื่นอยู่ด้วยในระหว่างการสอบ) เจียบ ไม่ถูกรบกวน เช่น ในห้องส่วนตัว
- ควรเลือกเวลาที่สะดวกและเหมาะสมกับสถานที่การสอบ
- ตรวจสอบก่อนสอบว่า มือถือแบตเตอรีเต็ม
- Internet ควรเสถียร
- ควรฝึกทำก่อนสอบจริง เพื่อให้คุ้นเคยกับลักษณะข้อสอบและเข้าใจกระบวนการสอบ
- สามารถพยายามได้ 4 ครั้ง จึงควรบริหารให้คุ้มค่า
- ให้ทำข้อสอบอย่างต่อเนื่อง อย่าหยุดละไวนานเกินไป หากเกิน 2 นาที การสอบครั้งนั้นจะถูกยกเลิก โดยเสียสิทธิ์การสอบครั้งนั้นไป

****โปรดศึกษาข้อแนะนำโดยละเอียด****

รายละเอียด EnglishScore (ES)

ข้อแนะนำในการสอบ (ต่อ):

- กรณีไม่ได้รับอีเมลแจ้งเตือนจากระบบ ES อาจมี 2 เหตุผล:
 1. อีเมลที่ ES ส่งไปอยู่ใน Junk or Spam
 2. อีเมลที่รอกตอนสมัคร App. "สะกดผิด" จึงไม่ได้รับอีเมลใน Inbox
วิธีการเช็คคือ เข้าไปใน App. > กด 3 Dots ขวามือบน > Account > เช็คตัวสะกด

****โปรดศึกษาข้อแนะนำโดยละเอียด****

รายละเอียด EnglishScore (ES)

ค่าธรรมเนียมสอบ: 600 บาท

การชำระค่าธรรมเนียมสอบ:

- เงินสด ชำระได้ที่ฝ่ายการเงิน อาคารสำนักงานอธิการบดี มหาวิทยาลัยนอร์ท-เชียงใหม่

- โอนผ่านธนาคาร ธนาคารกรุงเทพ สาขาบึงกุ่ม หางดง 2 เลขที่บัญชี 486-701813-9 เมื่อโอนเงินแล้ว กรุณาส่งหลักฐานการโอน พร้อมเขียนชื่อ-นามสกุล ส่งถึงฝ่ายการเงินที่ LINE ID 083-5826505



ปฏิทิน

การทดสอบภาษาอังกฤษออนไลน์ English Score (ES)



สำหรับนักศึกษาระดับปริญญาตรี โท และเอก
มหาวิทยาลัยนอร์ท-เชียงใหม่
สำหรับปีการศึกษา 2566

รอบเดือนการทดสอบ	ช่วงเวลาการทดสอบ	วันสุดท้าย ของการสมัครสอบ	วันประกาศรายชื่อ ผู้สมัครสอบ
มิถุนายน 2566	วันที่ 22-30 มิ.ย.	วันอังคารที่ 20	วันพุธที่ 21
กรกฎาคม 2566	วันที่ 27 ก.ค. - 4 ส.ค.	วันอังคารที่ 25	วันพุธที่ 26
สิงหาคม 2566	วันที่ 24 ส.ค. - 1 ก.ย.	วันอังคารที่ 22	วันพุธที่ 23
กันยายน 2566	วันที่ 21 - 29 ก.ย.	วันอังคารที่ 19	วันพุธที่ 20
ตุลาคม 2566	วันที่ 26 ต.ค. - 3 พ.ย.	วันอังคารที่ 24	วันพุธที่ 25
พฤศจิกายน 2566	วันที่ 23 พ.ย. - 1 ธ.ค.	วันอังคารที่ 21	วันพุธที่ 22
ธันวาคม 2566	วันที่ 14 - 22 ธ.ค.	วันอังคารที่ 12	วันพุธที่ 13
มกราคม 2567	วันที่ 25 ม.ค. - 2 ก.พ.	วันอังคารที่ 23	วันพุธที่ 24
กุมภาพันธ์ 2567	วันที่ 22 ก.พ. - 1 มี.ค.	วันอังคารที่ 20	วันพุธที่ 21
มีนาคม 2567	วันที่ 28 มี.ค. - 5 เม.ย.	วันอังคารที่ 26	วันพุธที่ 27
เมษายน 2567	วันที่ 25 เม.ย. - 3 พ.ค.	วันอังคารที่ 23	วันพุธที่ 24
พฤษภาคม 2567	วันที่ 23 - 31 พ.ค.	วันอังคารที่ 21	วันพุธที่ 22

Technical Requirements (ข้อกำหนดด้านเทคนิค)

- ❑ Smartphone with minimum
 - 🤖 Android 6.0
 - or
 - 🍏 iOS 14 (*iPhone 6 or above*)
- ❑ Front-facing (selfie) camera
- ❑ Stable internet connection
- ❑ Device fully charged



ทำการทดสอบ
บนมือถือเท่านั้น



ใช้กล้องมือถือจับภาพ
ใบหน้าตลอดการทดสอบ



ความเร็วของ
internet เป็นสิ่งจำเป็น



Charge มือถือให้เต็ม
ก่อนทำการทดสอบ

AI Proctoring (การตรวจจับโดย AI หรือปัญญาประดิษฐ์)

Five types of violation detected in real-time:

- Face not visible
- Face partially visible
- Face looking away
- More than one face detected
- Face too small

Designed to encourage test takers to keep their faces clearly visible at all times.

5 สิ่งที่ AI จะตรวจจับขณะสอบ:

- หน้าไม่ชัด/ไม่เห็น
- เห็นหน้าบางส่วน (ไม่เต็ม)
- หน้ามองไปทางอื่น
- มีมากกว่า 1 หน้า (มีคนอื่นอยู่ด้วย)
- หน้าเล็กเกินไป

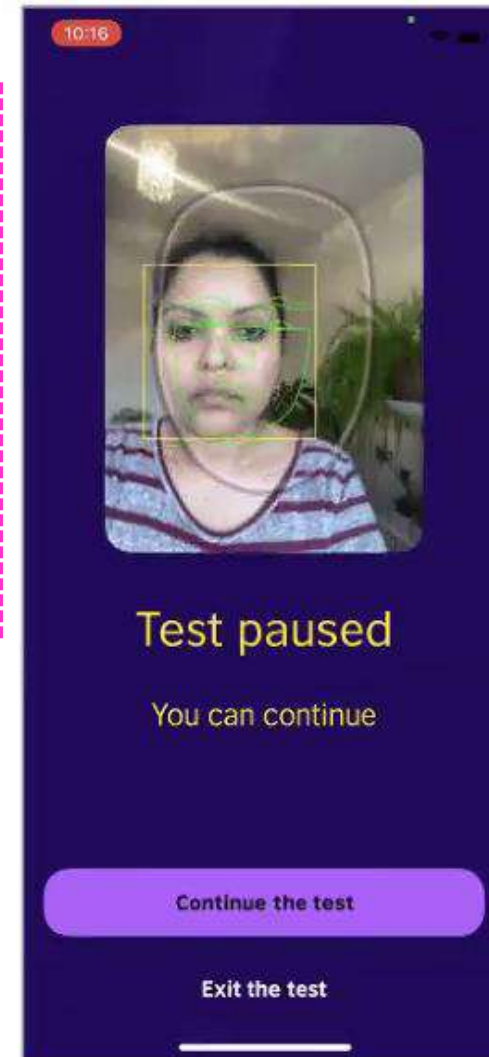

Real-time AI face-tracking with camera

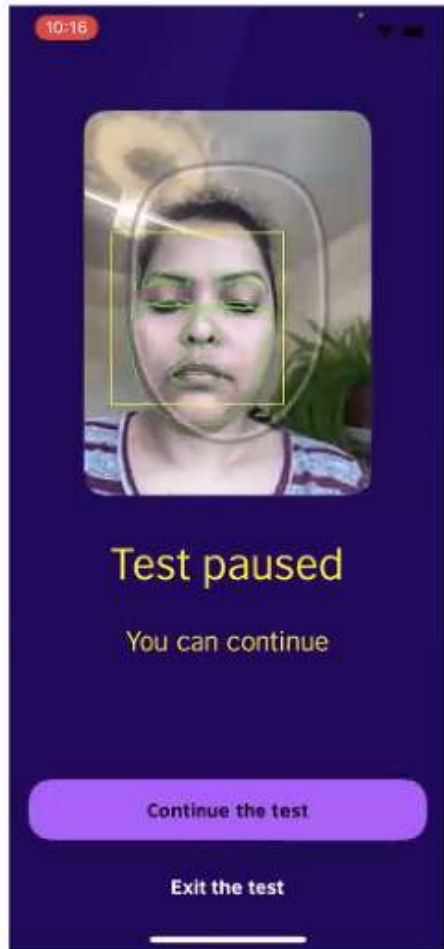

During the test, AI technology tracks facial features.

Test pauses when test-takers do not follow rules.

Messages help explain the rules during the test.

AI จะจับกล้องที่ใบหน้าระหว่างการสอบ หากผู้สอบไม่ปฏิบัติตามกฎ การสอบจะหยุดชะงัก โดยจะมีข้อความอธิบายกฎแจ้งเตือน

Checking for

- Second face
- Face not clearly visible
- Test taker looking to the side

Practice Mode VS Exam Mode

(ข้อแตกต่างระหว่าง Practice Mode กับ Exam Mode)

PRACTICE MODE

- Camera **off** (Andriod) (ปิดกล้องก็ได้)
- Microphone **off** (Andriod) (ปิดเสียงก็ได้)
- Scores **not** recorded with the uni
- **No** certificate (คะแนนไม่ถูกบันทึกกับมหาวิทยาลัย จึงออก Certificate ไม่ได้)

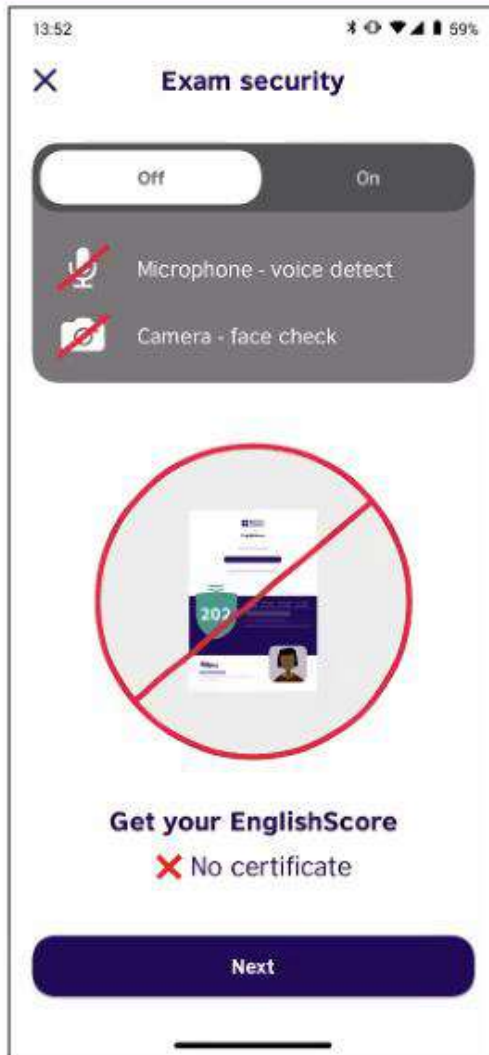

EXAM MODE

- Camera **on** (ต้องเปิดกล้องตลอด)
- Microphone **on** (ต้องเปิดเสียงตลอด)
- Scores recorded with the uni + CONNECT CODE
- Certificate **issued** (คะแนนถูกบันทึกกับมหาวิทยาลัย ผ่าน Connect Code จึงออก Certificate ได้)

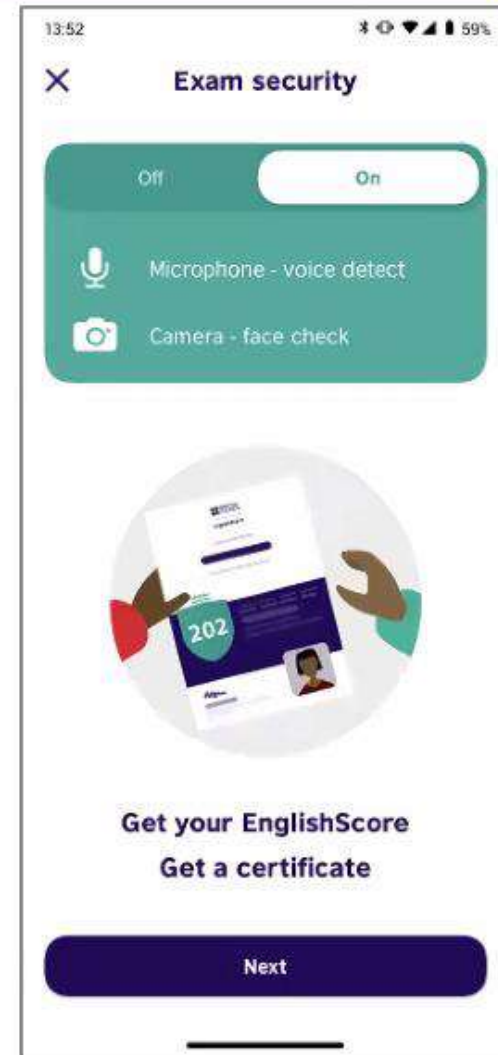

Core Skills Test

ใช้เวลา 40 นาทีในการสอบ โดยทดสอบไวยากรณ์ คำศัพท์ การอ่าน และการฟัง

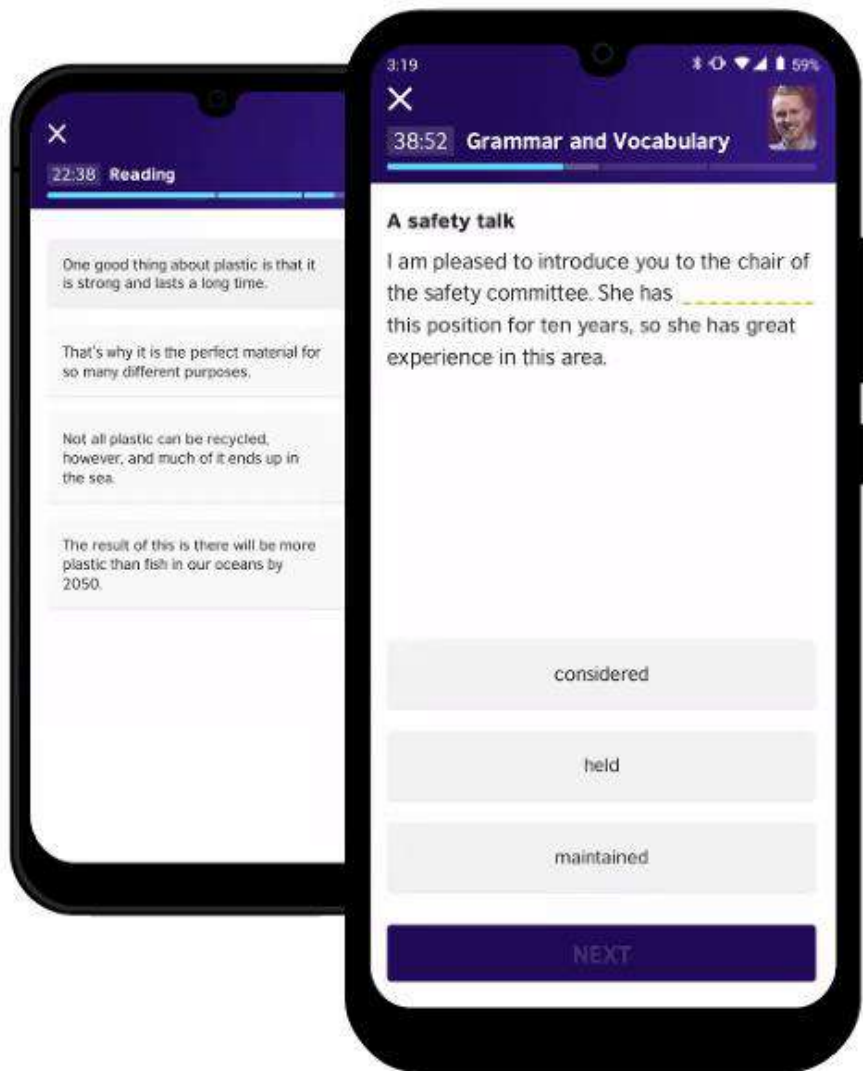

Section	Questions	Time
Grammar and Vocabulary	48 x multiple choice questions testing grammar and vocab in context	30 - 40 minutes
Reading Comprehension	12 x multiple choice questions testing different reading skills	
Listening Comprehension	12 x multiple choice questions testing different listening skills	
Adaptivity: Test takers answer reading and listening items targeted to their level based on their performance in the Grammar and Vocabulary section		
Topics: Personal, public and occupational domains		
Results: Available instantly		
Scoring range: CEFR A2-C1		

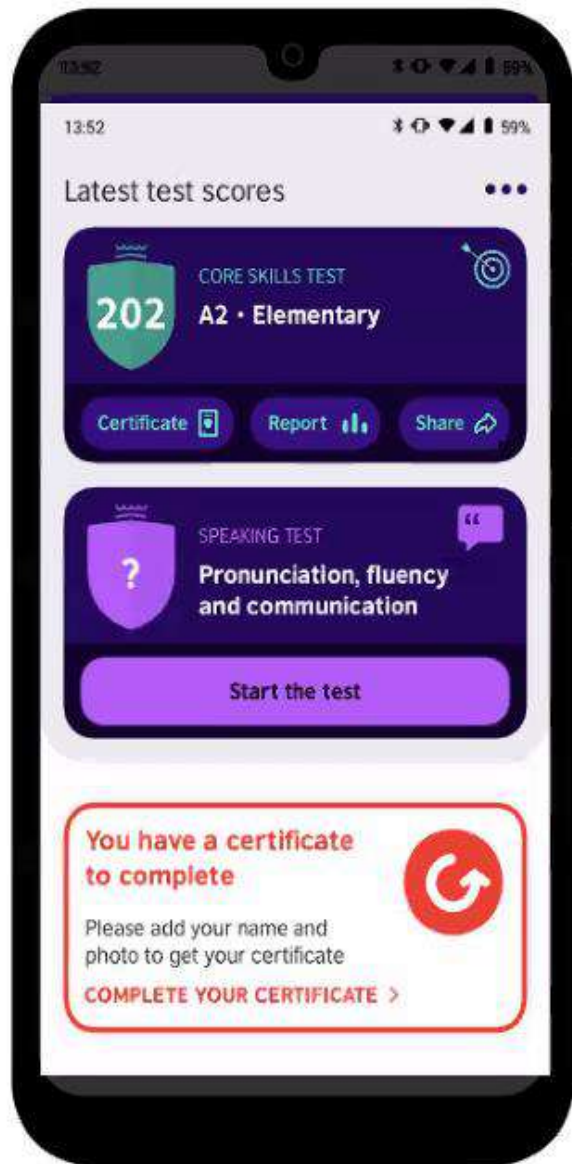

ผู้สอบจะได้รับอีเมล เมื่อสามารถออก Certificate ได้

- ใส่ชื่อ นามสกุล ภาษาอังกฤษ
- ถ่ายรูปเพื่อออก Certificate
- รอรับภายใน 24 ชั่วโมง

Test-takers receive **email** when a certificate is available in the **EnglishScore app**.

Then enter their **name** and take a **photo** that will appear on their certificate.

ออก certificate ได้เมื่อ

- ได้คะแนนตั้งแต่ระดับ A1 ขึ้นไป และ
- ไม่ผิดปกติในการสอบ

ดังนั้น หากไม่ได้อีเมลแจ้ง จึงหมายถึง คะแนนต่ำกว่า A1 หรือผิดปกติในการสอบ



10:52 4G 92

Confirm your full name ✕

Your full name

tanapol soontamala

18/40

Confirm your full name

การยืนยันชื่อ และรอการตรวจสอบขั้นสุดท้าย
ก่อนออก Certificate

10:54 4G 92

All Reports

Your certificate ✕



Your certificate is being checked

We will email you when your certificate is available to download.
(Usually within 24 hours.)

OK

Home All Reports Learn

A secure and trusted certificate...

การออก
Certificate

Watermarked

ออก Certificate
ได้ตั้งแต่ระดับ A1
ขึ้นไป

British Council
signatory

British Council
accredited

The certificate features a watermark background. At the top, it displays the British Council logo and the EnglishScore brand. The recipient's name, Charles English, is prominently displayed, followed by the text 'has achieved CEFR A2 in the EnglishScore Core Skills test'. A large green shield contains the score '201'. Below the score, a breakdown of skills is provided: Grammar 217, Vocabulary 195, Listening 129, and Reading 150. The CEFR level is 'A2 · Elementary', valid from 1 March 2021 to 1 March 2022. A 'Verified' badge and the unique code '1234567' are shown. The bottom section is titled 'CORE SKILLS' and includes the signature of Joanna Pearson, English & Exams Director of New Product Development at the British Council. The British Council logo is also present at the bottom left.

Verifying the certificate holder

These images were taken at random intervals during the user's test session.



For further verification of this certificate holder, please visit englishscore.com/verify and enter this certificate's **unique code 1234567**

Understanding the EnglishScore



At this CEFR level you:

- Can understand enough to be able to meet needs of a concrete type provided speech is clearly and slowly articulated.
- Can understand phrases and expressions related to areas of most immediate priority (e.g. very basic personal and family information, shopping, local geography, employment), provided speech is clearly and slowly articulated.
- Can understand short, simple texts on familiar matters of a concrete type which consist of high frequency everyday or job-related language.
- Can understand short, simple texts containing the highest frequency vocabulary, including a proportion of shared international vocabulary items.

**New charts created by using appropriate lexical resources such as the vocabulary lists of the IELTS test.

Photos captured
randomly
throughout test

Unique
certificate ID

Co-branded
with university
logo

Recap (สรุป)

Before taking the test, make sure you are under these conditions:

(ข้อแนะนำก่อนสอบ:)

- Blank background (พื้นหลังควรงว่าง/โล่ง)
- Good lighting (สถานที่ที่มีแสงเพียงพอ/สว่าง)
- Quiet environment (สถานที่เงียบ)
- Good internet connection (เน็ตเสถียร/แรง)
- Fully charged device (มือถือแบตเตอรี่เต็ม)
- Being alone (อยู่คนเดียว)

(ทดลองมือถือและเสียงทำงาน)

- Testing your camera and microphone
- Practice first! (ควรฝึกทำก่อน)
- Use the provided CONNECT CODE (ใช้ Connect Code ที่ให้)

(Crop หน้าจอไม่ได้)

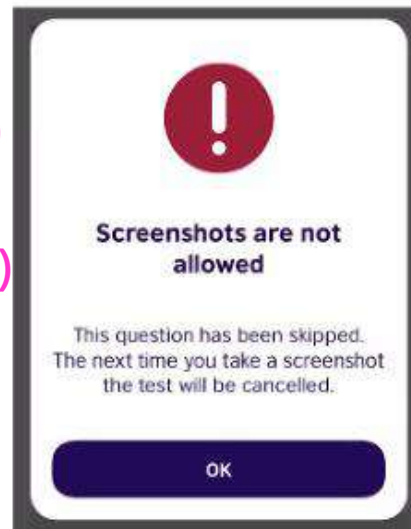

(อย่าละการสอบไว้นานเกิน 2 นาที มิเช่นนั้น จะถูกยกเลิก)

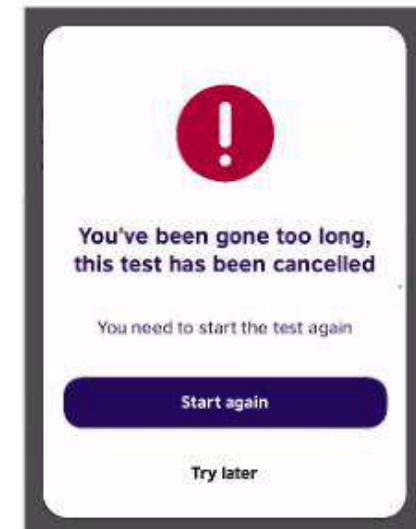
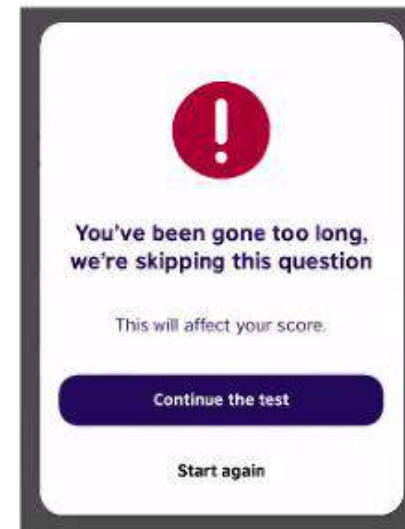

Recap (สรุป)

ข้อแนะนำก่อนสอบ: (ต่อ)

- เบ็ดหลุด เสียสิทธิ์การสอบ ต้องสอบใหม่ ดังนั้น ต้องมั่นใจก่อนสอบว่า เบ็ดดีและเสถียร
- ถ้ามีสายโทรเข้ามา อย่ารับ ควรจัดสรรเวลาในการสอบที่จะไม่มีสิ่งรบกวนใดๆ
- ถ้ามีเสียงรูดเข้ามาจากภายนอก จะมีการแจ้งเตือน 'No talking around'
- การหยุดชั่วคราว (Pause) จะถูกนับรวมในระยะเวลาการสอบด้วย
- พยายามได้ 4 ครั้ง เพื่อออก Certificate ที่แสดงผลคะแนนสูงสุดที่ทำได้ (ต้องไม่ผิดกฎในการสอบด้วย)

ตัวอย่าง

**Practice
mode**

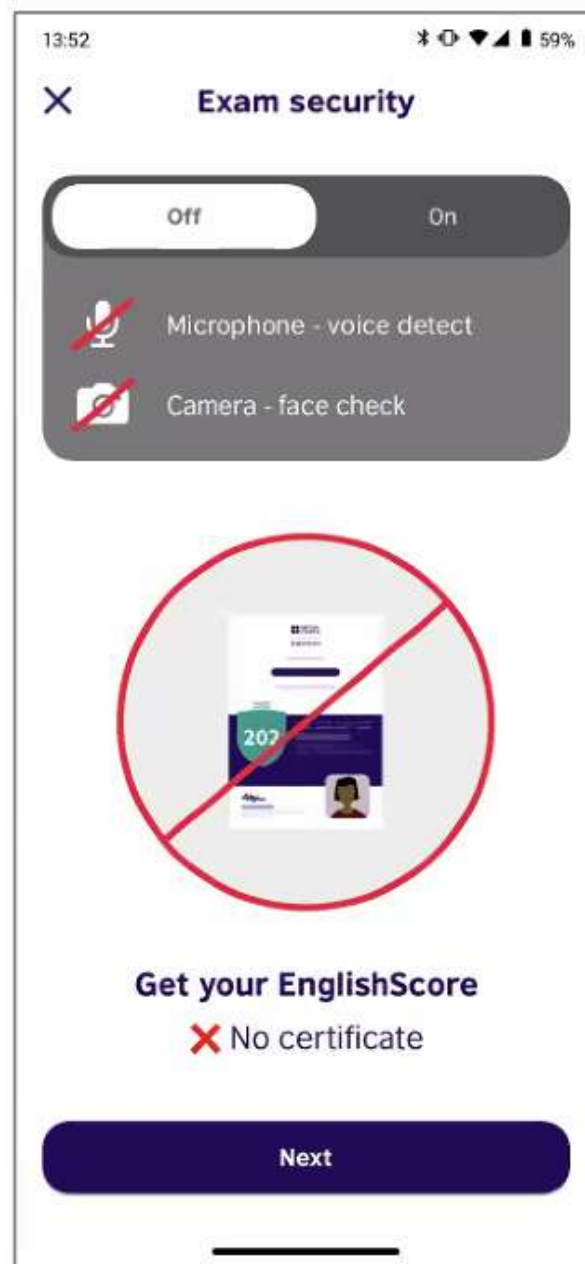

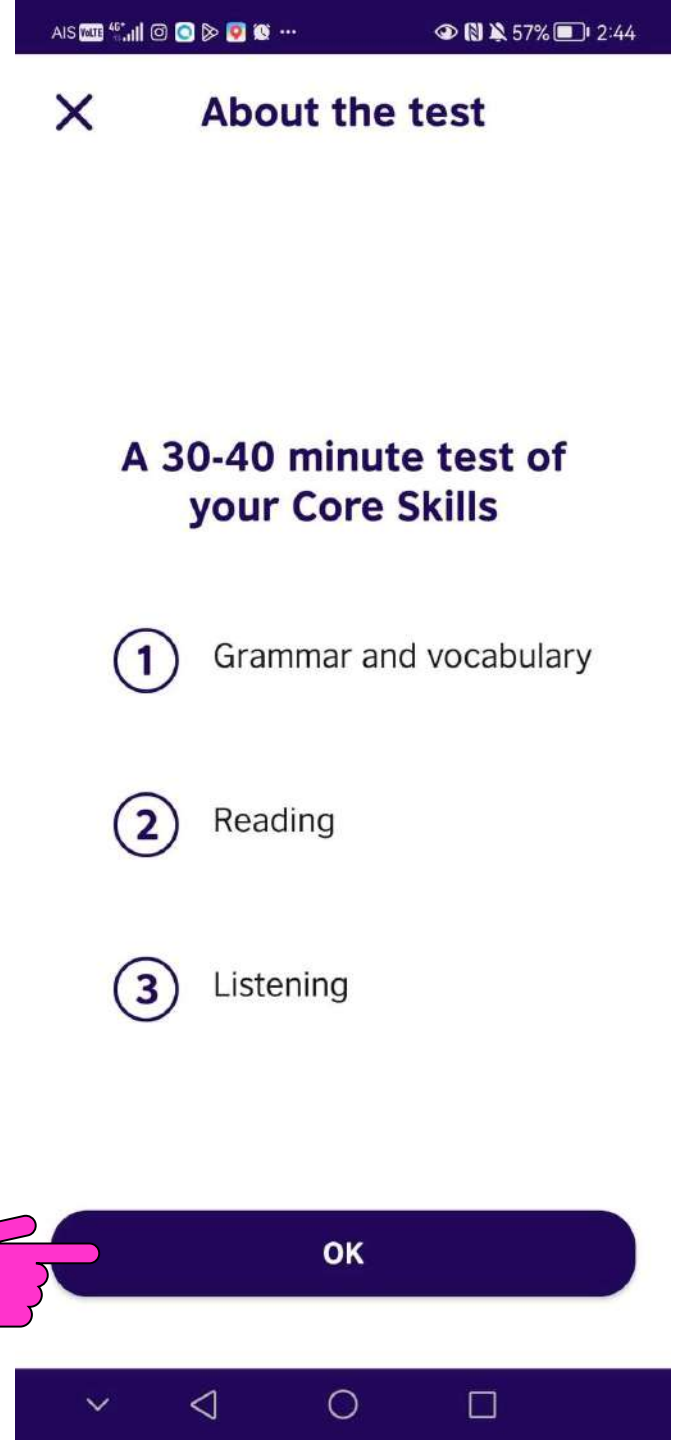
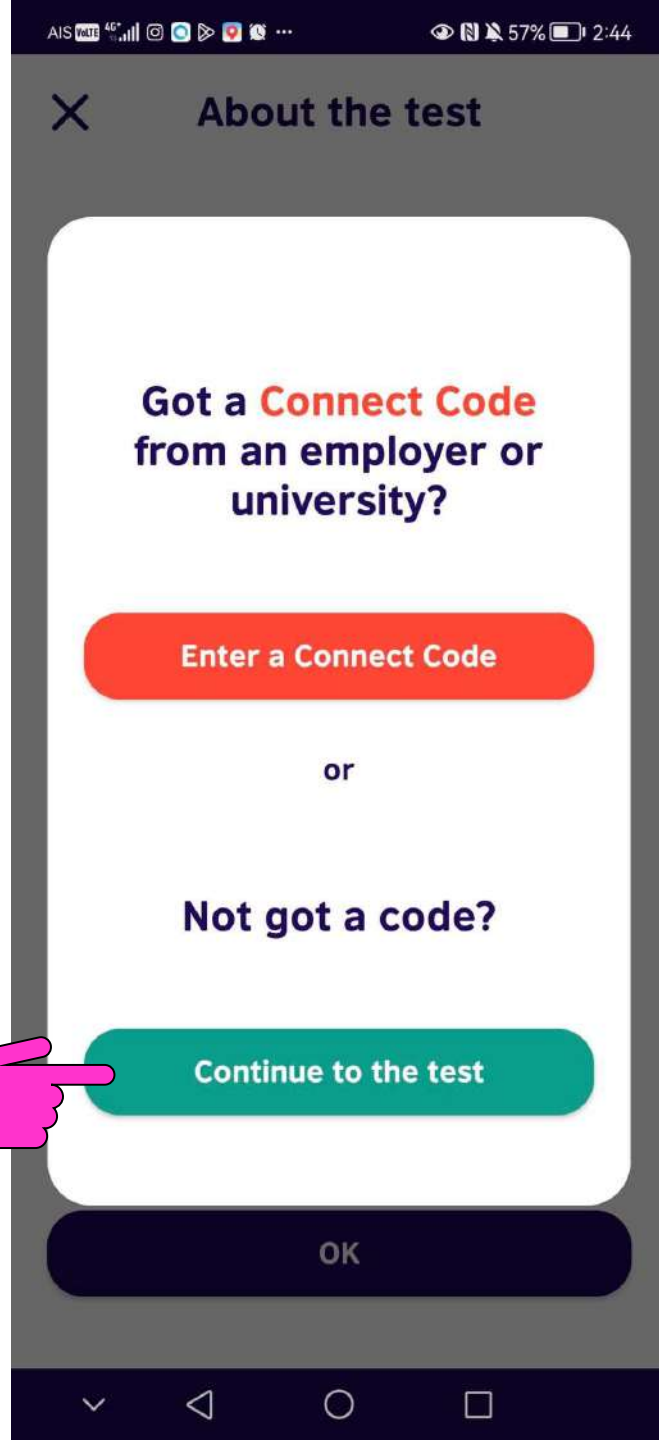
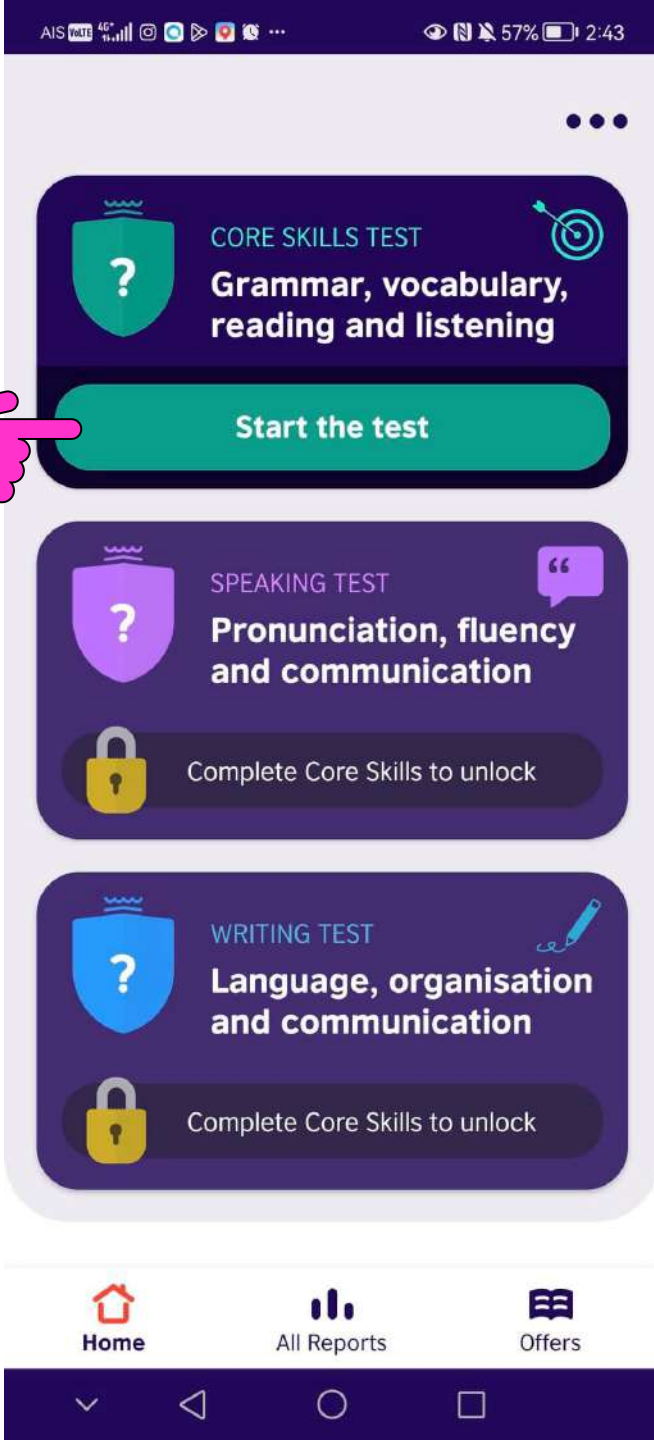

****ลองทำฟรี ยังไม่ต้องใส่
Connect Code จึงออก
Certificate ให้ไม่ได้****



Test Security

Off  On

 Front camera

 Face check



✓ Get your EnglishScore
✓ Get a certificate

 Next

Volume 



Volume check



Can you hear the person speaking?

 Yes

No

Camera 

Camera Security

EnglishScore uses the front camera to check that your face is visible and take photos during the test.

Photos are only used if you get a certificate.



 OK

Find out more

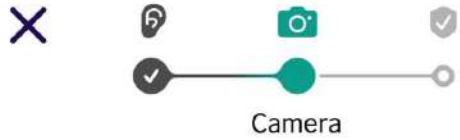

Camera Security

The EnglishScore Professional certificate includes your test photos.



OK

Find out more

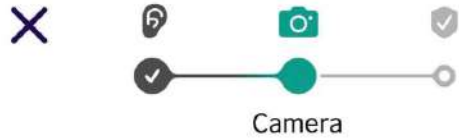

Camera Security

Your whole face must always be clear. You must be alone.

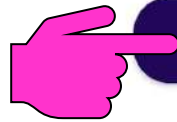

OK

Find out more

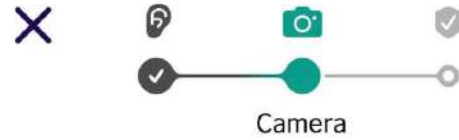

Take your first photo!



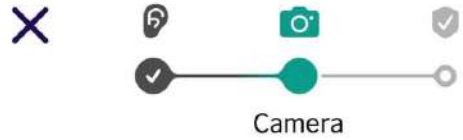

Is your face clear and easy to see?



Yes

No



Do you have a **Connect Code**?



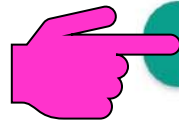

Enter a Connect Code

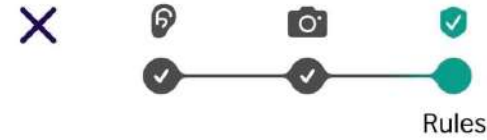

Start the test



Test rules

-  You can't pause the test
-  You must be in a quiet place
-  You must do the test alone
-  Your face must be clear
-  Just do your best!



I agree

